



FICHA TÉCNICA

SERIE LIGHTEK MADERA

VIDRIO 28mm

 **CARPINTEK®**
CARPINTERÍA TECNOLÓGICA

LIGHTEK MADERA

Ventanas de madera sistema Lightek 68mm. Perfil de marco de 80mm. Perfil de hoja de 68 mm de espesor con sistema de enclapado perimetral. Permeabilidad al aire CLASE 4 según normativa UNE EN 1026 (2001), Estanqueidad al agua CLASE E-1200 según normativa UNE EN 1027 (2001), Resistencia a la carga del viento CLASE C4. Aislamiento Acústico 38 Rw (dB). Sistema de herraje de cierre perimetral con A 12 y ranura de 13mm antibandalismo.

Tipo de cerramiento	Madera
Tipo de madera	Pino laminado U_f medio=1,3 W/m ² K
Espesor de hoja	68 mm
Espesor de marco	80 mm
Ancho Sección	88 mm
Sección Nudo Central	102,5 mm
U_g	1,1 W/m ² K
Aislamiento térmico	1,145 W/m ² k
Aislamiento acústico	38dB
Tipo de vidrio	4BE /20 ARGON /BE 4
Tipo de herraje	Oscilobatiente de seguridad

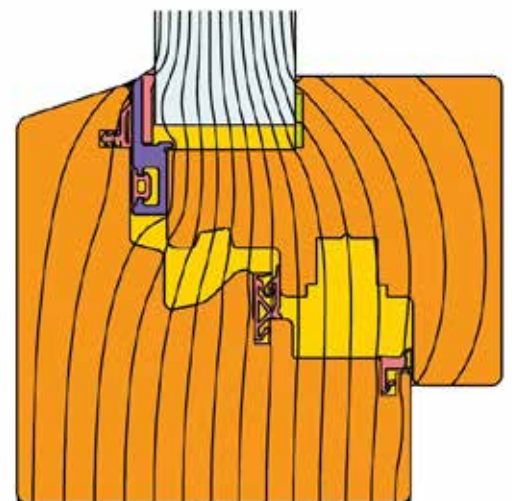
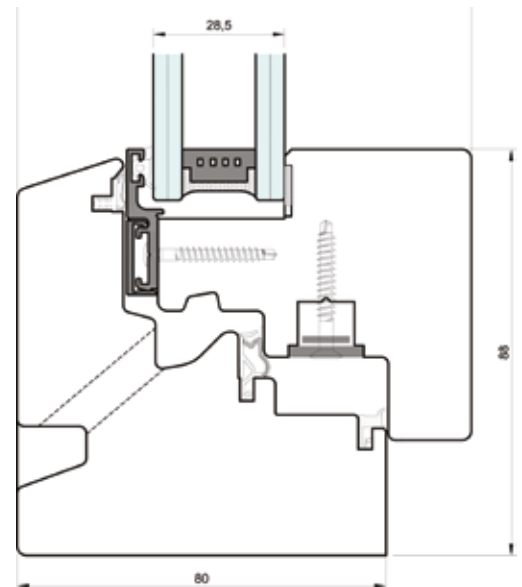

POSIBILIDADES DE APERTURA

Fija

Ventanas y Puertas ventana

Oscilo Paralelas

Cálculo de transmitancia térmica	UNE EN ISO 10077-2/2
----------------------------------	----------------------

Permeabilidad al aire CLASE 4 según normativa - UNE EN 1026 (2001) UNE EN 12207 (2000)

Estanqueidad al agua CLASE 9A según normativa - UNE EN 1027 (2001) UNE EN 12208 (2000)

Resistencia a la carga del viento CLASE C4 según normativa- UNE EN 12211 (2001) UNE EN 12210 (2000)- Marcado CE (Norma de Ventanas y Puertas Peatonales Exteriores UNE-EN 14351-1)

PLANOS TÉCNICOS

SERIE LIGHTTEK MADERA

VIDRIO 28mm

 **CARPINTEK**®
CARPINTERÍA TECNOLÓGICA

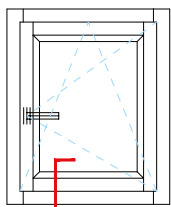
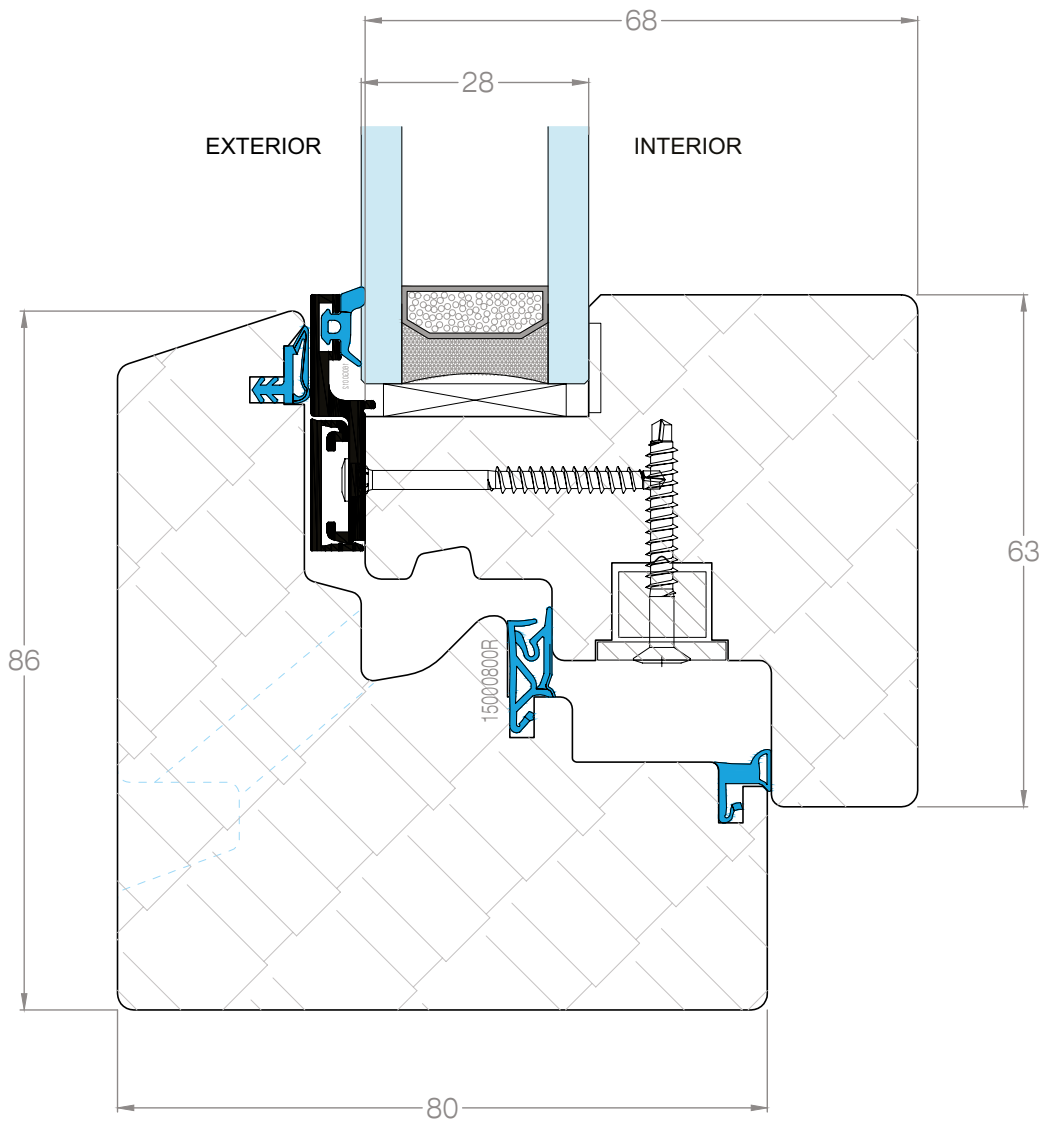

Carpintek Group
 Calle, Camino Mejorada, 7, 28850
 Torrejón de Ardoz, Madrid. España

LighTEK 68

P.MARCO	68 x 63	P.HOJA	80 x 86	CODIGO	
APERTURA				LT80P/OB1	
VFB*				00A/01	
TECNICO		Aurelien Chevalot		ESC.	1.5 : 1
				REV.	01
				FECHA	03/03/21

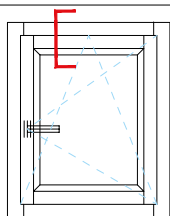
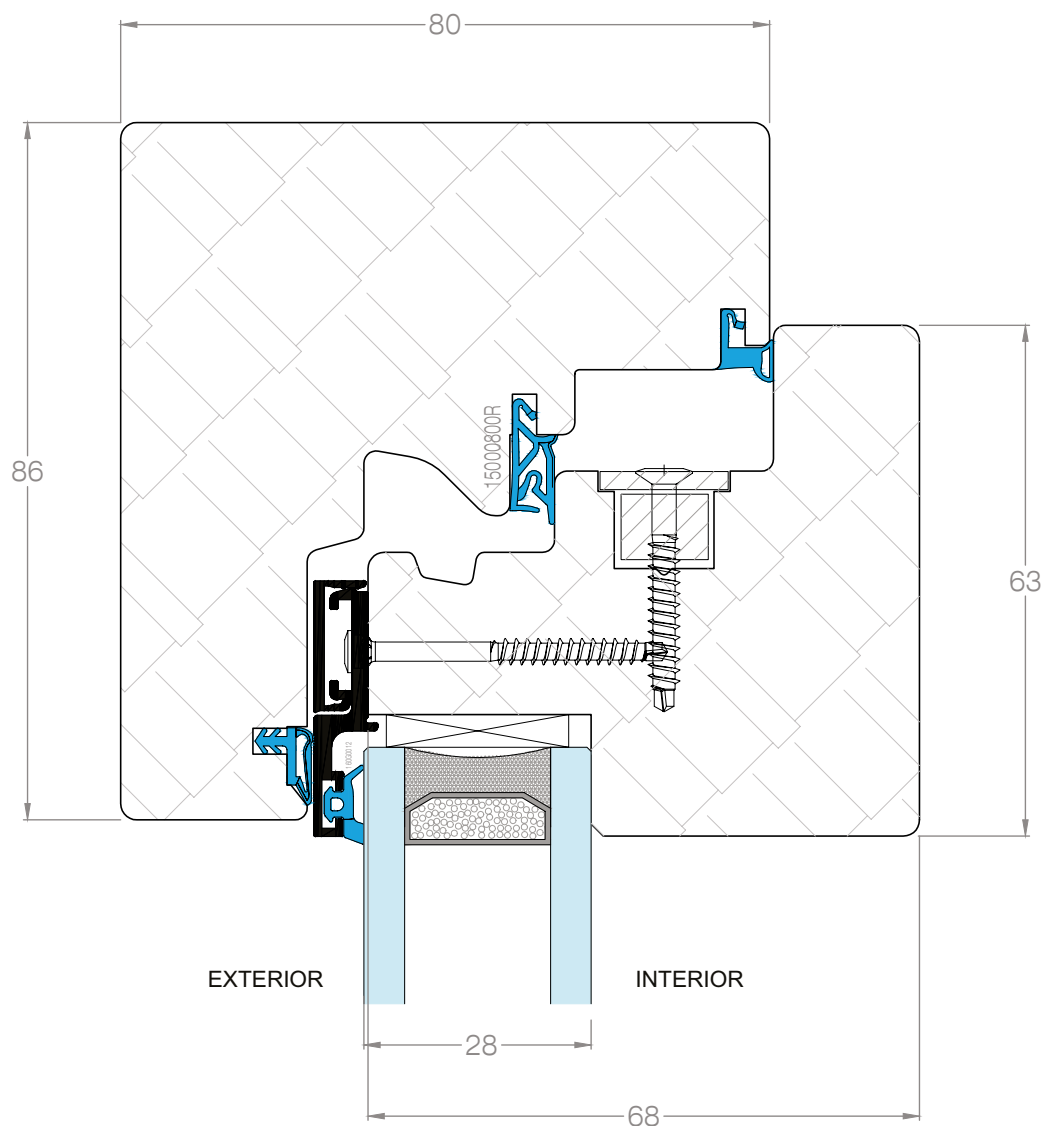

Carpintek Group
 Calle, Camino Mejorada, 7, 28850
 Torrejón de Ardoz, Madrid. España

LighTEK 68

P.MARCO 68 x 63		P.HOJA 80 x 86		APERTURA: PRACTICABLE / OB	
VFB*		ESC. 1.5 : 1	REV. 01		
TECNICO Aurelien Chevalot			FECHA 03/03/21		

CODIGO LT80P/OB1

00A/01

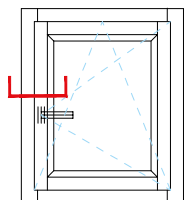
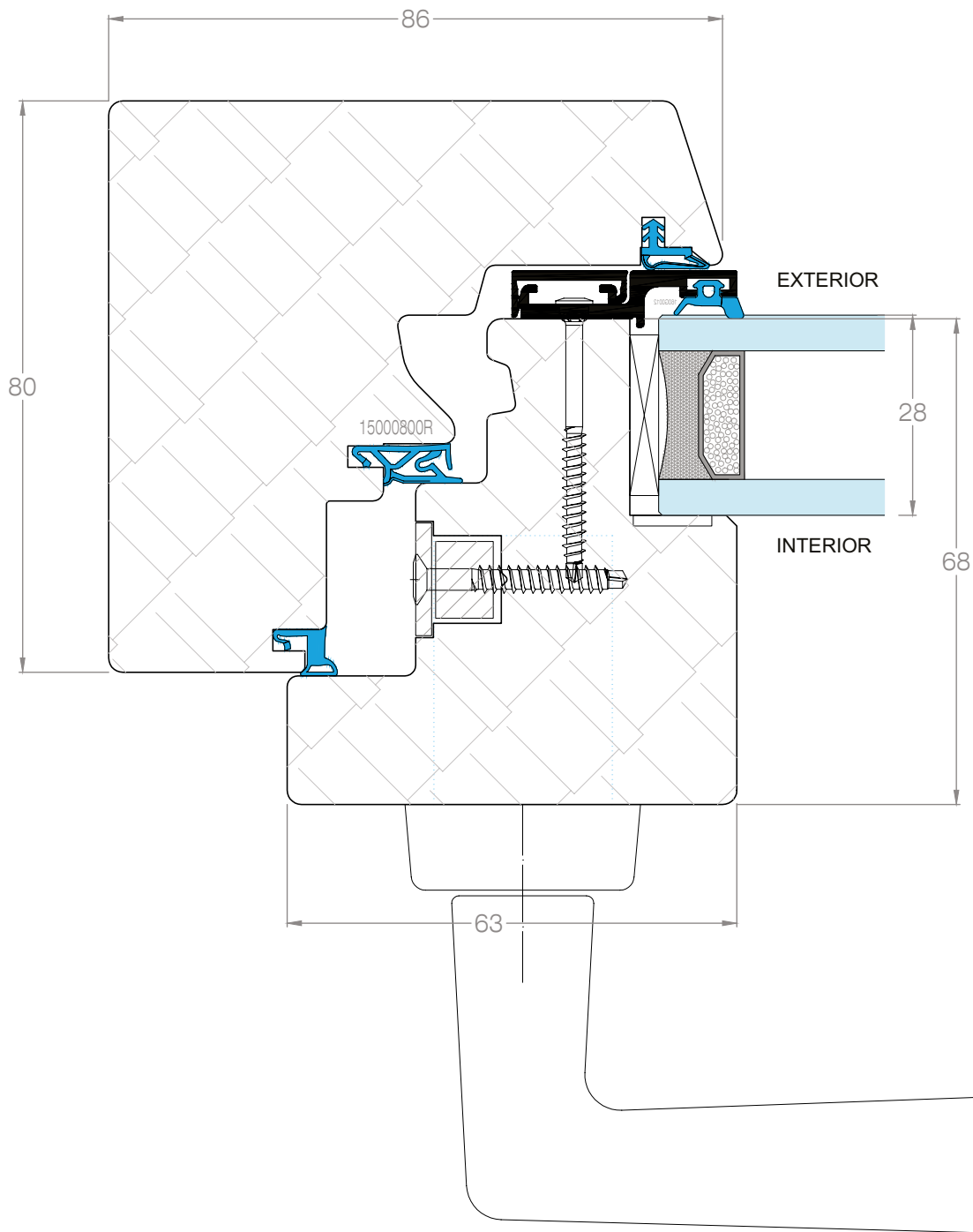

Carpintek Group
 Calle, Camino Mejorada, 7, 28850
 Torrejón de Ardoz, Madrid. España

LighTEK 68

P.MARCO 68 x 63 P.HOJA 80 x 86

VºBº

TECNICO Aurelien Chevalot

CODIGO LT80P/OB1

00A/01

APERTURA PRACTICABLE / OB

ESC. 1.5 : 1 REV. 01

FECHA 03/03/21

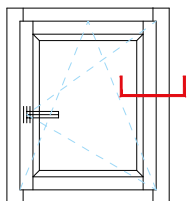
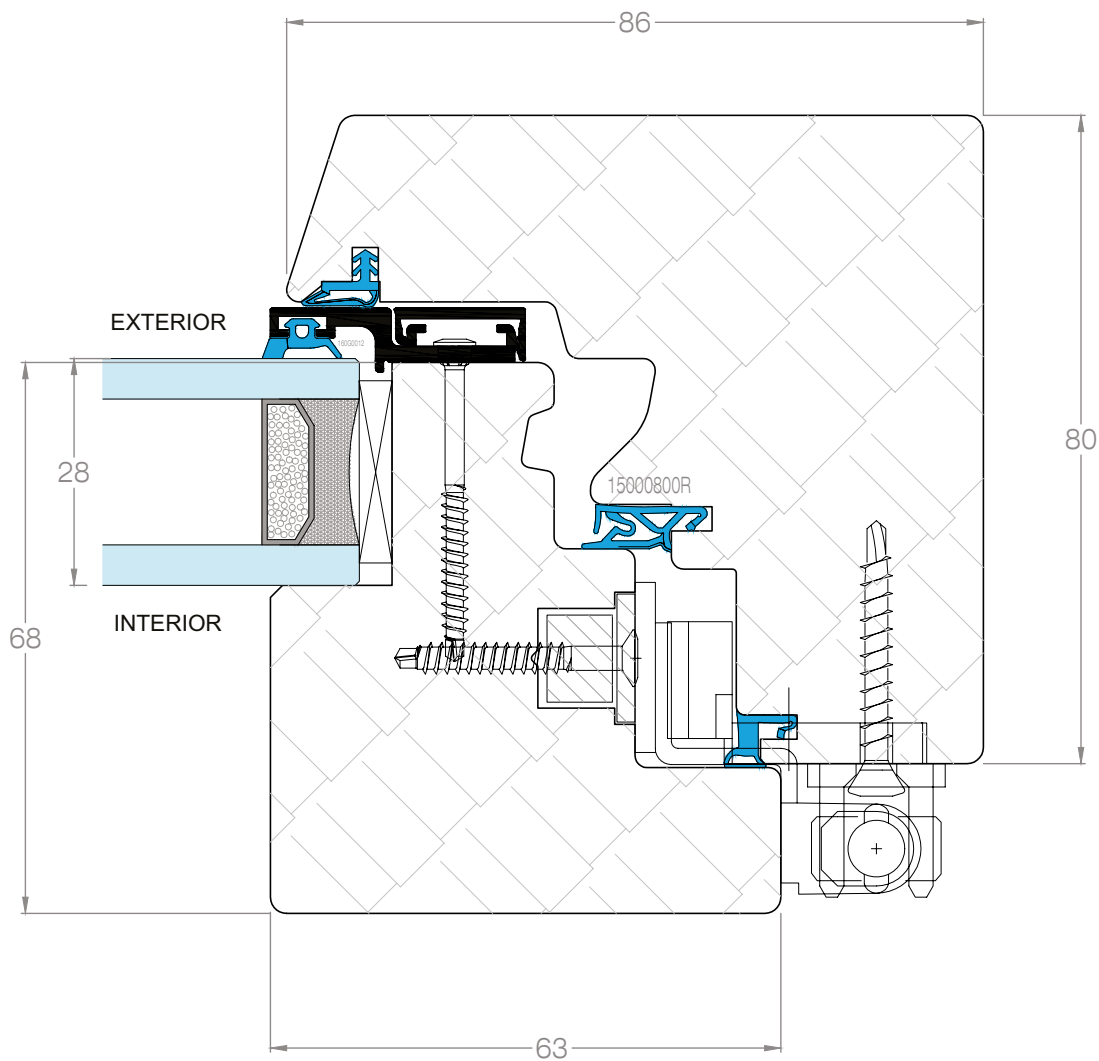

Carpintek Group
 Calle, Camino Mejorada, 7, 28850
 Torrejón de Ardoz, Madrid. España

LighTEK 68

P.MARCO 68 x 63

P.HOJA 80 x 86

VFB*

TECNICO

Aurelien Chevalot

CODIGO

LT80P/OB1

00A/01

APERTURA:

PRACTICABLE / OB

ESC.

1.5 : 1

REV.

01

FECHA

03/03/21

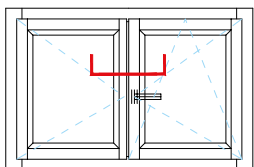
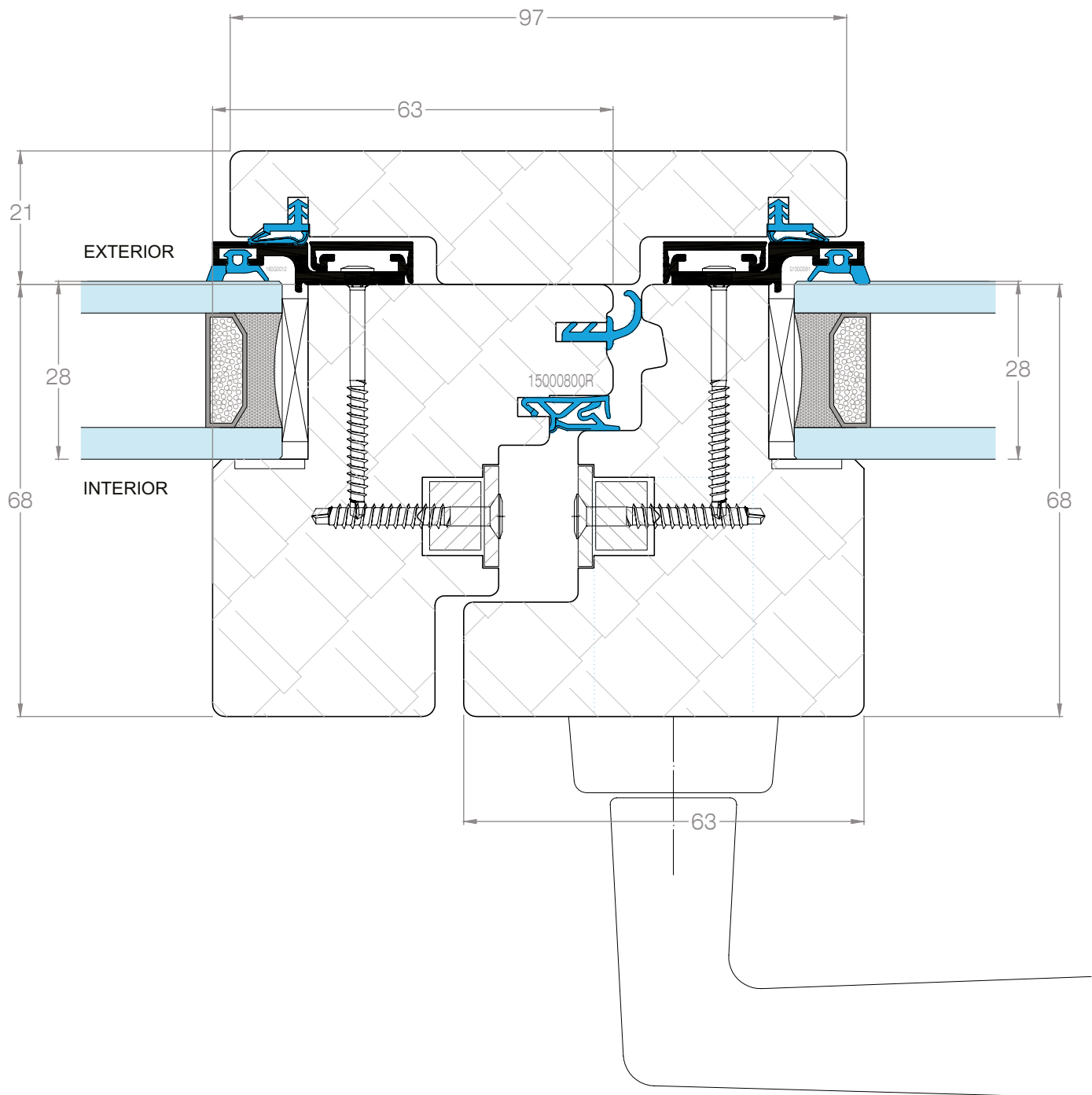

Carpintek Group
 Calle, Camino Mejorada, 7, 28850
 Torrejón de Ardoz, Madrid. España

LighTEK 68

P.MARCO 68 x 63 P.HOJA 80 x 86

V⁸

TECNICO Aurelien Chevalot

CODIGO LT80P/OB2

00A/01

APERTURA: PRACTICABLE / OB

ESC. 1.5 : 1 REV. 01

FECHA 03/03/21

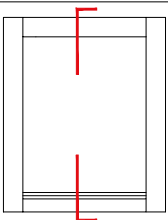
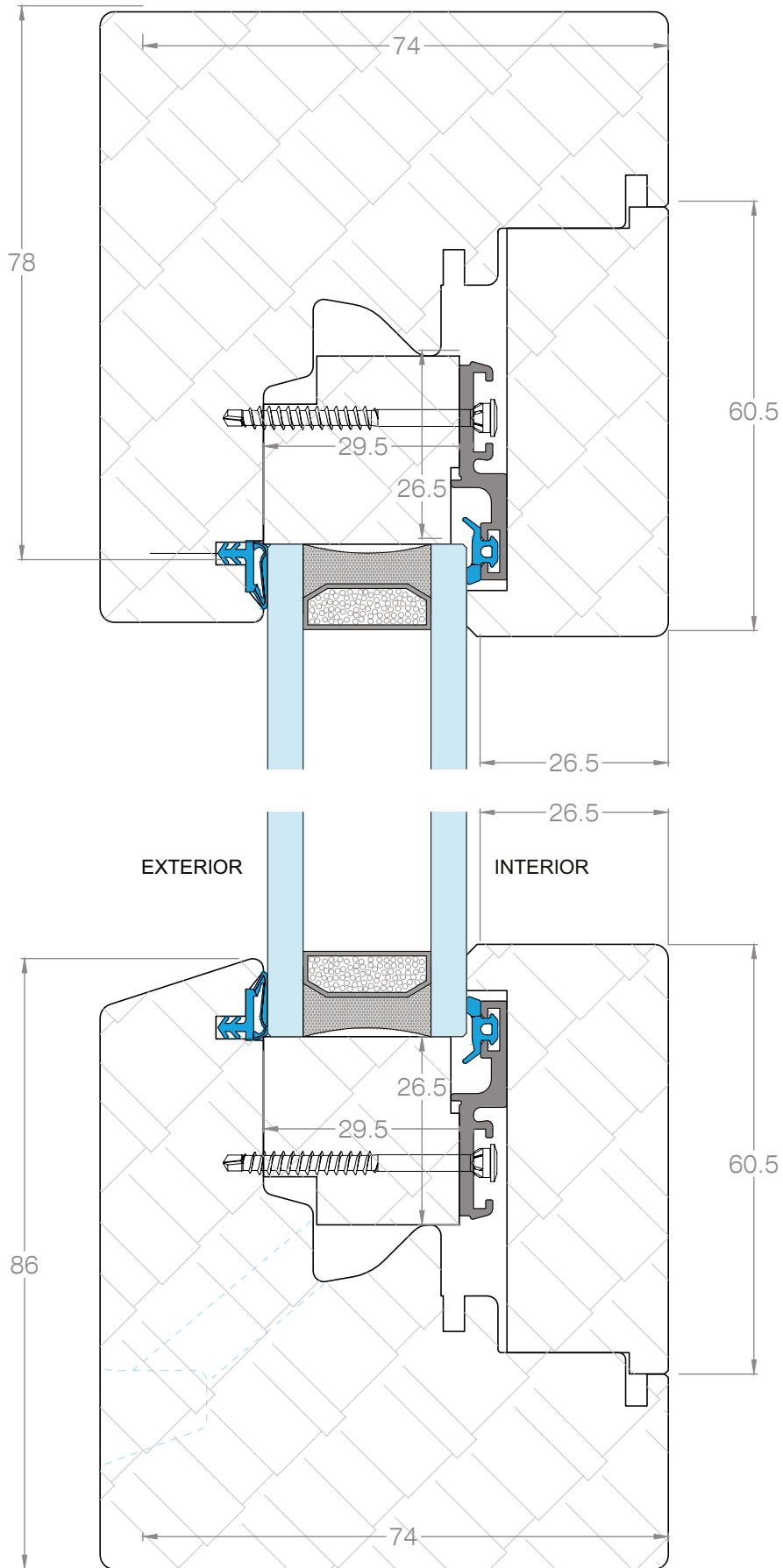

Carpintek Group
Calle, Camino Mejorada, 7, 28850
Torrejón de Ardoz, Madrid. España

LighTEK 68

P.MARCO 80 x 88

P.HOJA

VFB*

TECNICO

Aurelien Chevalot

CODIGO

LT80F1

00A/01

APERTURA

FIJO

ESC.

1.5 : 1

REV.

01

FECHA

03/03/21

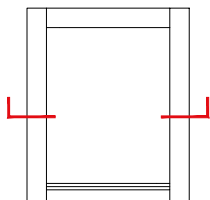
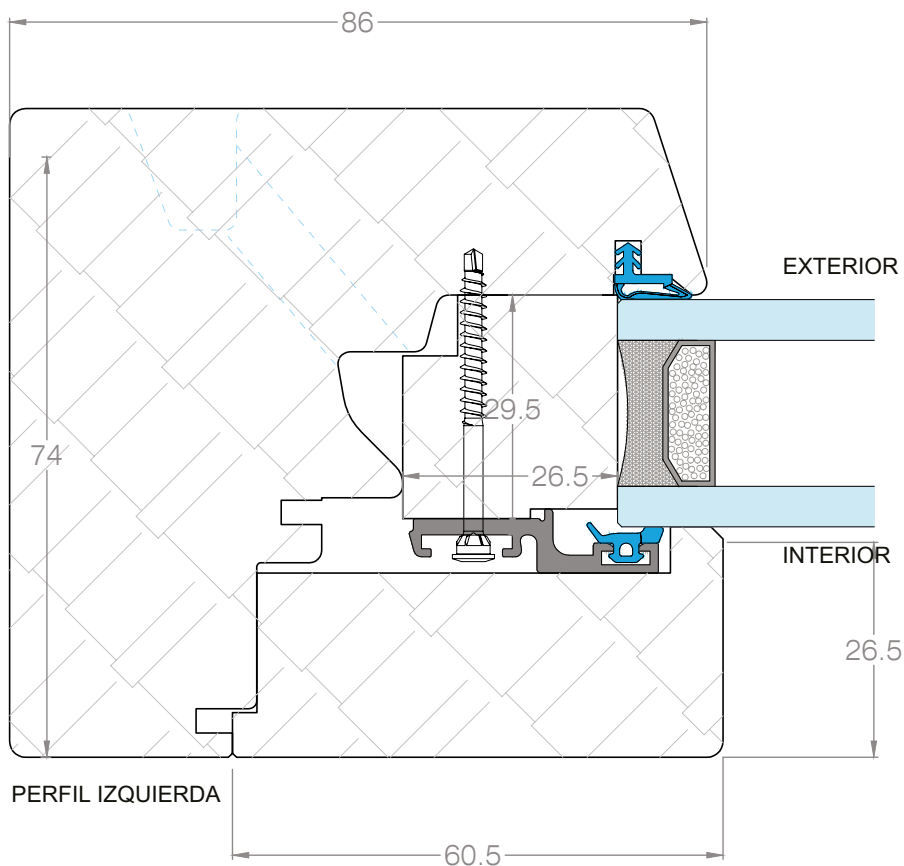
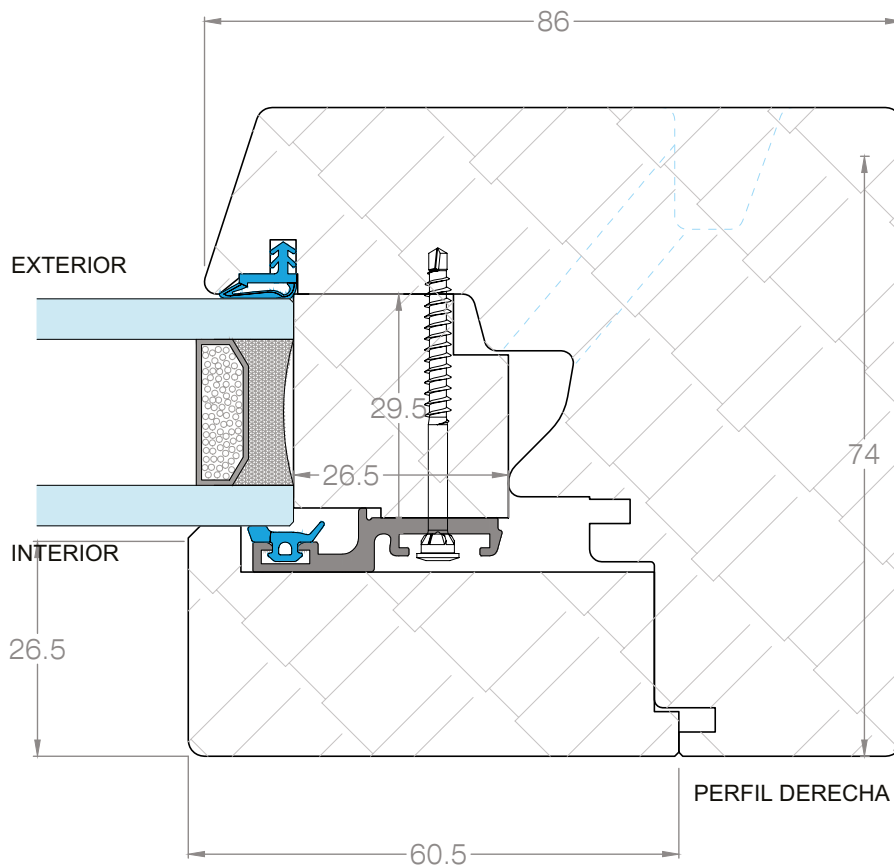

CARPINTEK[®]
CARPINTERÍA TECNOLÓGICA

Carpintek Group
Calle, Camino Mejorada, 7, 28850
Torrejón de Ardoz, Madrid. España

LighTEK 68

P.MARCO 80 x 88

P.HOJA

VFB[®]

TECNICO

Aurelien Chevalot

CODIGO

LT80F1

00A/01

APERTURA

FIJO

ESC.

1.5 : 1

REV.

01

FECHA

03/03/21



CARPINTEK GROUP

Teléfono: +34 910 088 018 Web: www.carpintek.es Email: comercial@carpintek.es

Nuestra materia prima procede de productores nacionales y está certificada por el Forest Stewardship Council® (FSC®), que garantiza una gestión responsable de la madera, y por el Programme for the Endorsement of Forest Certification™ (PEFC™), que promueve la gestión sostenible de los bosques para lograr un equilibrio social, económico y medioambiental.

