



FICHA TÉCNICA
SERIE LIGHTEK MADERA-ALUMINIO
TRIPLE VIDRIO 48mm

 **CARPINTEK®**
CARPINTERÍA TECNOLÓGICA

LIGHTEK MADERA-ALUMINIO

Ventanas mixta madera-aluminio sistema Lightek 68mm. Perfil de marco de 80mm. Perfil de hoja de 68 mm de espesor con sistema de enclapado perimetral. Permeabilidad al aire CLASE 4 según normativa UNE EN 1026 (2001), Estanqueidad al agua CLASE E-1200 según normativa UNE EN 1027 (2001), Resistencia a la carga del viento CLASE C 4. Aislamiento Acústico 38 Rw (dB). Sistema de herraje de cierre perimetral con A 12 y ranura de 13mm antibandalismo.

Tipo de cerramiento	Madera-aluminio
Tipo de madera	Pino laminado U_f medio=1,3 W/m ² K
Espesor de Hoja	68 mm
Espesor de Marco	80 mm
Ancho Sección	88 mm
Sección Nudo Central	102,5 mm
U_g	1,1 W/m ² K
Aislamiento Térmico	0,87 W/m ² K
Aislamiento Acústico	45dB
Tipo de Vidrio	6,25 BE/16 ARGON/4 BE/16 ARGON/6,25 BE
Tipo de Herraje	Oscilobatiente de seguridad

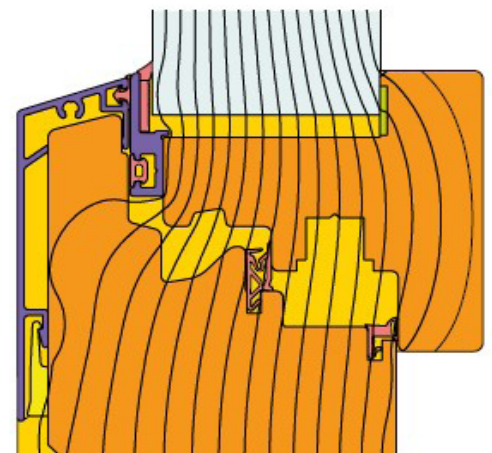
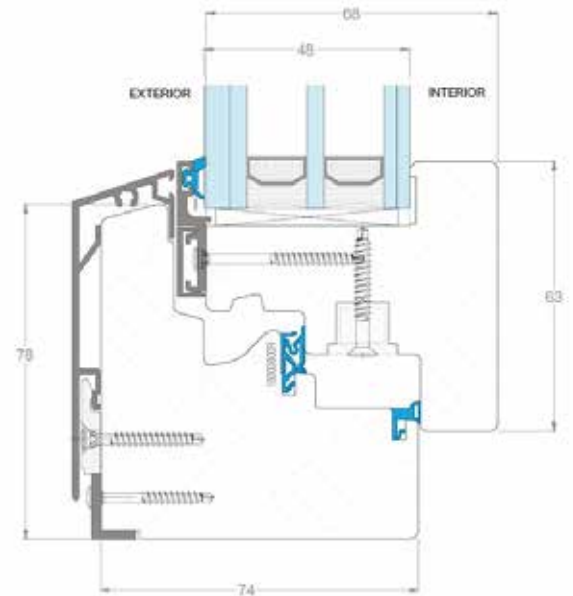

POSIBILIDADES DE APERTURA

Fija

Ventanas y Puertas ventana

Oscilo Paralelas

Calculo de transmitancia Térmica	UNE EN ISO 10077-2/2007
----------------------------------	-------------------------

Permeabilidad al aire CLASE 4 según normativa - UNE EN 1026 (2001) UNE EN 12207 (2000)

Estanqueidad al agua CLASE 9A según normativa - UNE EN 1027 (2001) UNE EN 12208 (2000)

Resistencia a la carga del viento CLASE C4 según normativa- UNE EN 12211 (2001) UNE EN 12210 (2000)- Marcado CE (Norma de Ventanas y Puertas Peatonales Exteriores UNE-EN 14351-1)



PLANOS TÉCNICOS
SERIE LIGHTEK MADERA-ALUMINIO
TRIPLE VIDRIO 48mm

 **CARPINTEK**[®]
CARPINTERÍA TECNOLÓGICA

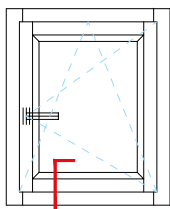
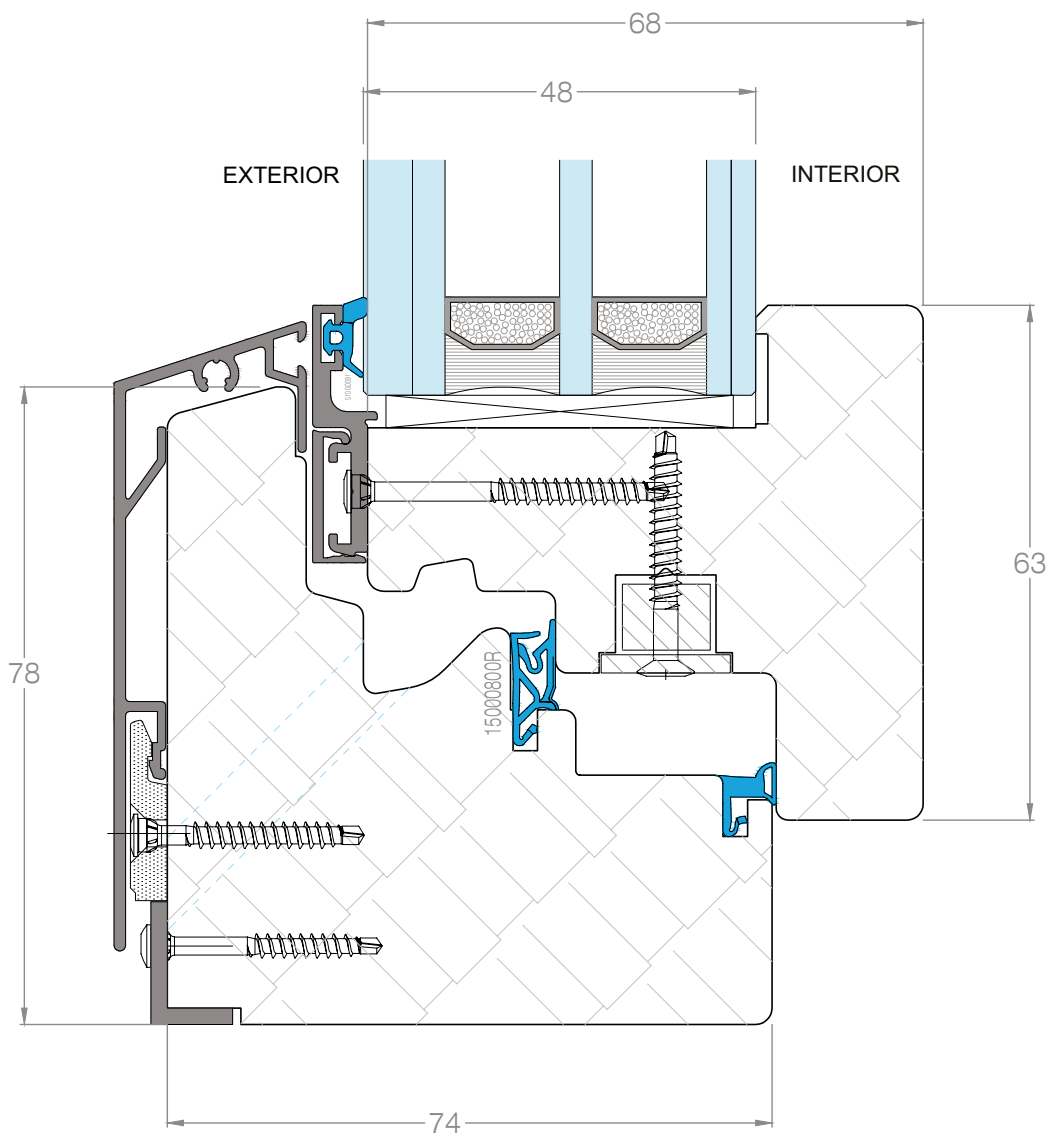

Carpintek Group
 Calle, Camino Mejorada, 7, 28850
 Torrejón de Ardoz, Madrid. España

LighTEK 68 Mixto

P.MARCO 68 x 63 P.HOJA 74 x 78

VºBº

TECNICO Aurelien Chevalot

CODIGO LTA69P/OB1

00A/01

APERTURA PRACTICABLE / OB

ESC. 1.5 : 1 REV. 01

FECHA 03/03/21

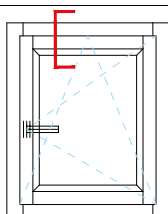
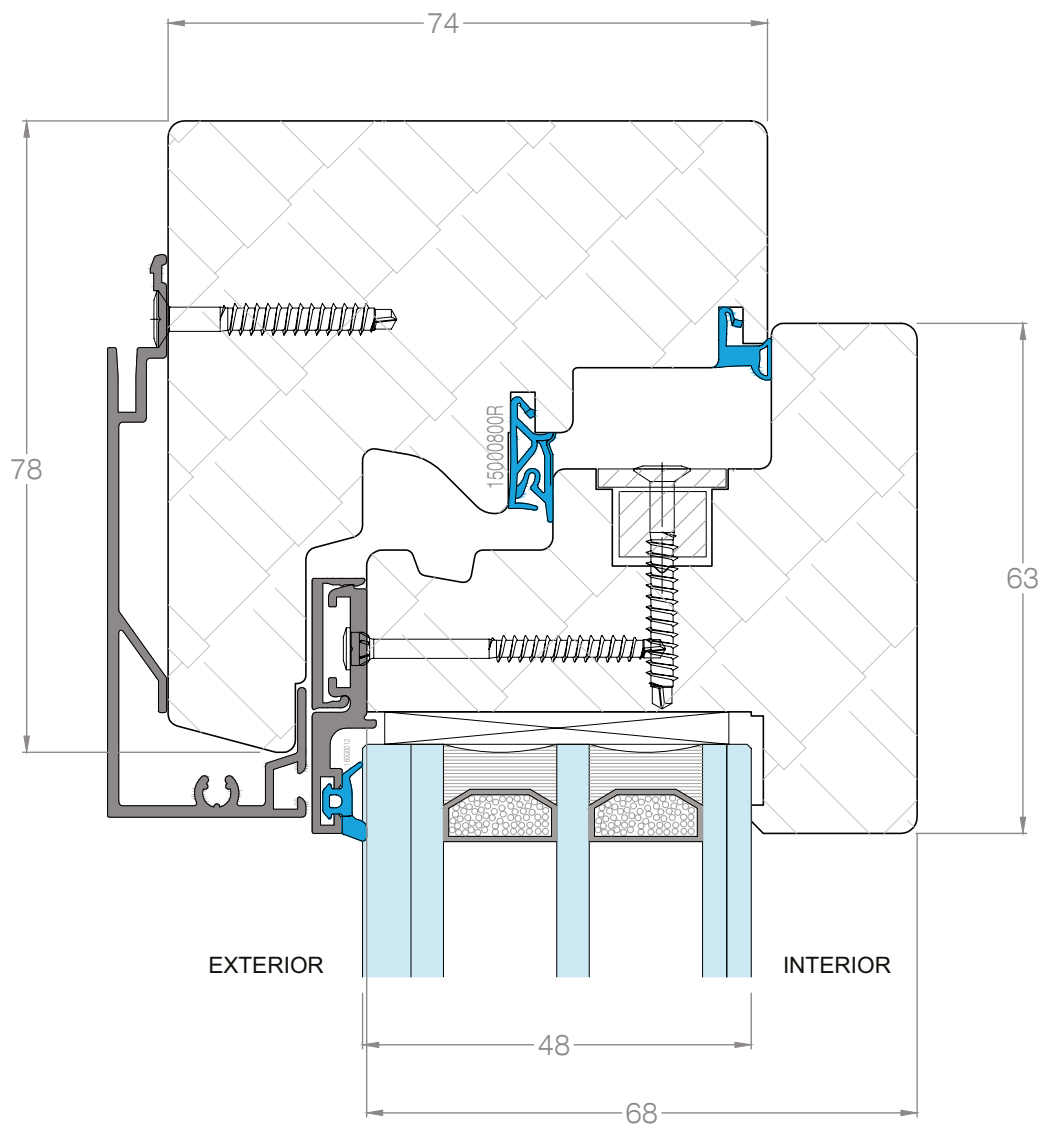

Carpintek Group
 Calle, Camino Mejorada, 7, 28850
 Torrejón de Ardoz, Madrid. España

LighTEK 68 Mixto

P.MARCO 68 x 63

P.HOJA 74 x 78

VºBº

TECNICO

Aurelien Chevalot

CODIGO

LTA69P/OB1

00A/01

APERTURA

PRACTICABLE / OB

ESC.

1.5 : 1

REV.

01

FECHA

03/03/21

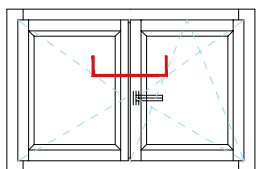
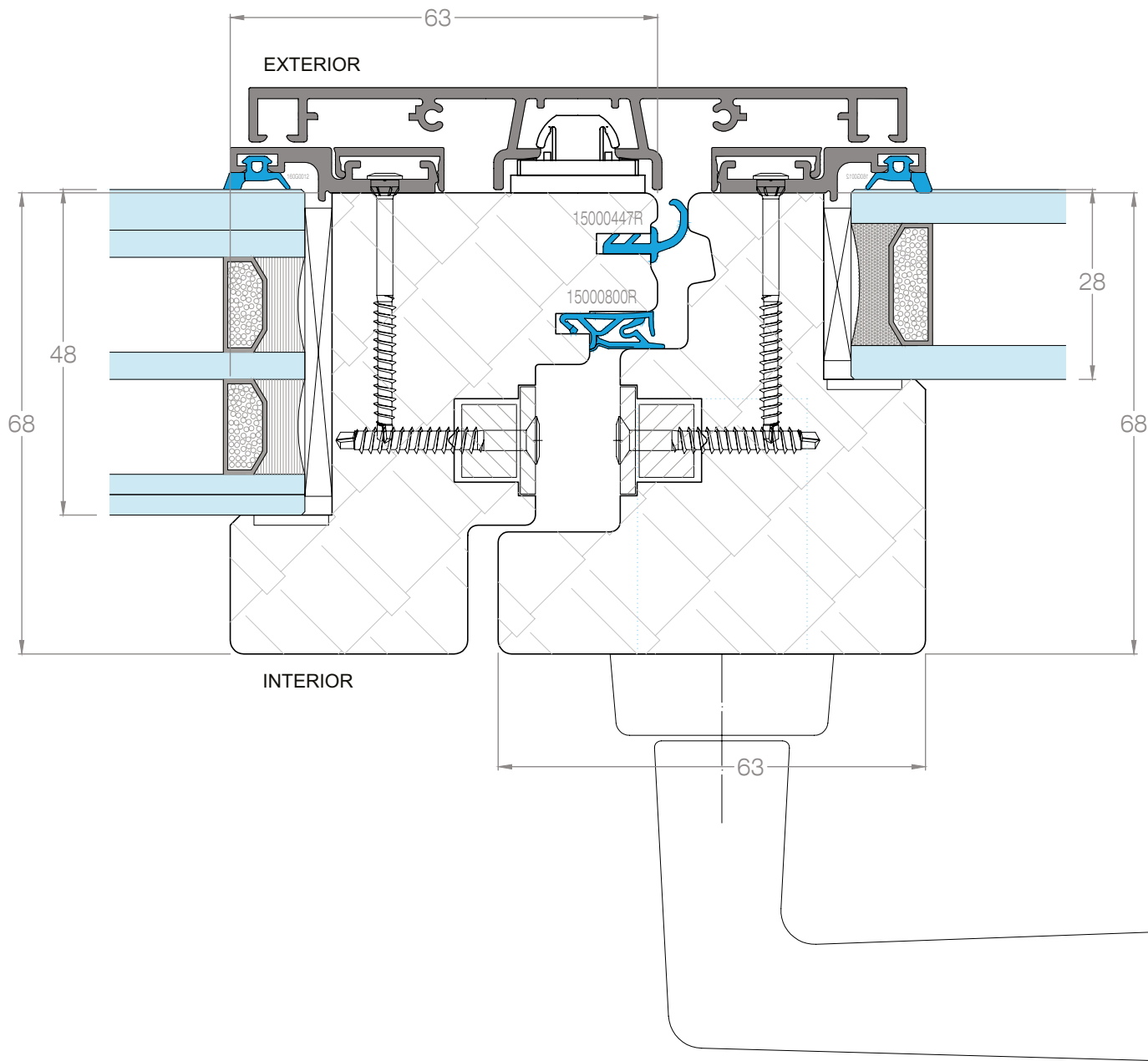

Carpintek Group
 Calle, Camino Mejorada, 7, 28850
 Torrejón de Ardoz, Madrid, España

LighTEK 68 Mixto

P.MARCO 68 x 63 P.HOJA 74 x 78

VºBº

TECNICO Aurelien Chevalot

CODIGO LTA69P/OB2

00A/01

APERTURA: PRACTICABLE / OB

ESC. 1.5 : 1 REV. 01

FECHA 03/03/21



CARPINTEK GROUP

Teléfono: +34 910 088 018 Web: www.carpintek.es Email: comercial@carpintek.es

Nuestra materia prima procede de productores nacionales y está certificada por el Forest Stewardship Council® (FSC®), que garantiza una gestión responsable de la madera, y por el Programme for the Endorsement of Forest Certification™ (PEFC™), que promueve la gestión sostenible de los bosques para lograr un equilibrio social, económico y medioambiental.

